

# EMTECO

ESCOLHA O ESPECIALISTA. ESCOLHA EMTECO

# SOLUÇÕES PARA PERSIANAS, CORTINAS E TOLDOS

INOVAÇÃO EM AUTOMAÇÃO DE EDIFICAÇÕES  
RESIDENCIAIS E EMPRESARIAIS.





A Emteco é especialista em soluções de automação, em edificações residenciais e empresariais, e em motores para persianas, cortinas, toldos e telas de projeção – sendo a única empresa brasileira com patentes de inovação nesse segmento.

CEO DA EMTECO MOTORES  
**ARTUR FERNANDES**

Dos primeiros contatos com os clientes por meio da equipe comercial até o pós-vendas com o relacionamento, a Emteco conta com uma equipe técnica treinada e especializada no atendimento.



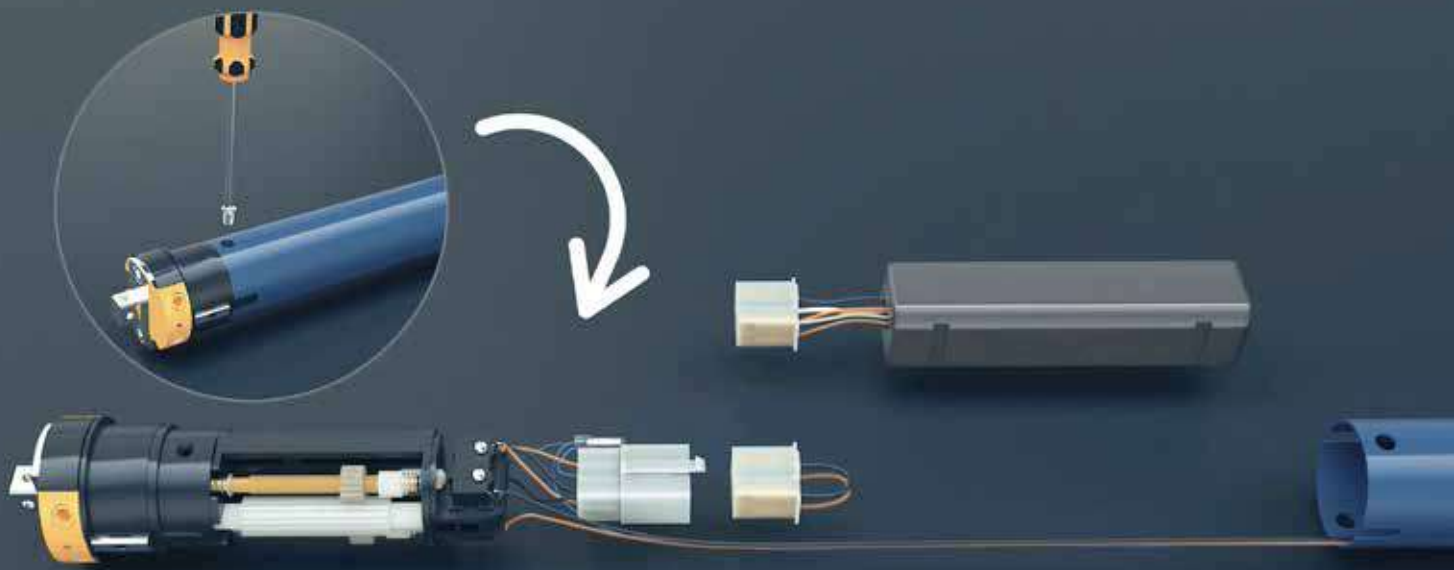

## SISTEMA EXCLUSIVO **EASYPLUG**

O seu cliente mudou o tipo de acionamento de última hora?

Só a Emteco oferece uma solução eficiente e versátil para atender às necessidades de seu projeto. Nosso Sistema Easy-Plug exclusivo permite que um motor de botoeira possa ser facilmente convertido em um motor de controle remoto, a qualquer momento, em menos de cinco minutos, graças ao nosso sistema de plugue rápido. Esse recurso também permite que o receptor de radiofrequência embutido no motor danificado seja substituído.

Além disso, a utilização desse sistema nos permite maximizar o uso de nosso estoque, demonstrando nosso compromisso com a disponibilidade e qualidade de nossos produtos. Opte por uma solução segura e confiável, escolha nosso Sistema Easy-Plug.

ACESSE PARA MAIS  
INFORMAÇÕES



# SOLUÇÃO PARA PERSIANA HORIZONTAL 25MM



**EM24**

Código	Força	Vel.	Diâmetro	Alimentação	Acionamento	Regul. fim de curso	Integração Alexa	Perfil aplicados : Capacidade
EM24134	1N.m	34rpm	24mm	Bi-volt com transformador externo	Controle Remoto	Elétrica por controle	Através Base Vess	Cabeceira 25 / Eixo 5 Hexagonal 5kg

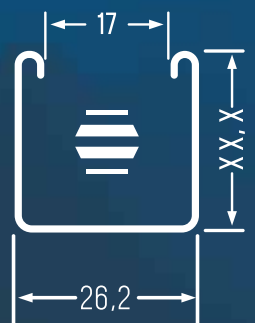
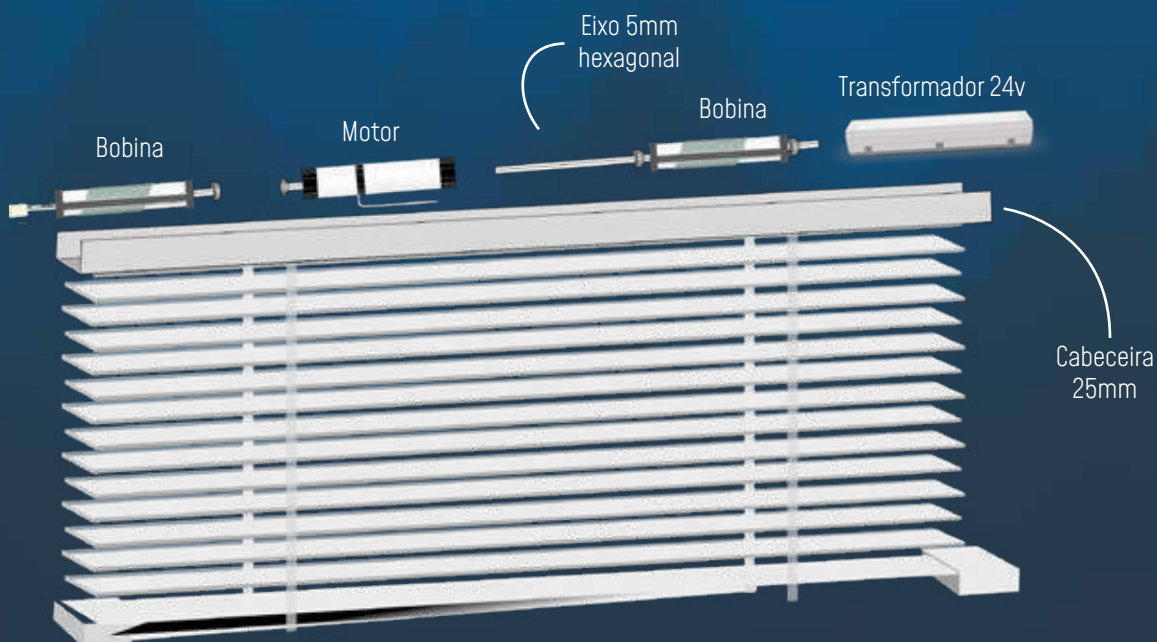

**EIXO HEXAGONAL**

**ACESSE PARA MAIS INFORMAÇÕES**





# SOLUÇÃO PARA PERSIANA HORIZONTAL 50MM



OPÇÃO  
**WI-FI**

**EM40**

Código	Força	Vel.	Diâmetro	Acionamento	Regulagem fim de curso	Integração Alexa	Tubo aplicados : Capacidade Cabeceira 50 / Octogonal 40
1014P	10N.m Plug	14rpm	35mm	Botoeira	Mecanicamente por rosca	Sem integração	23kg
1014R	10N.m Plug			Controle Remoto		Através Base Vess	
1014RW	10N.m Plug			Wi-fi e Controle		Integrado [Tuya]	

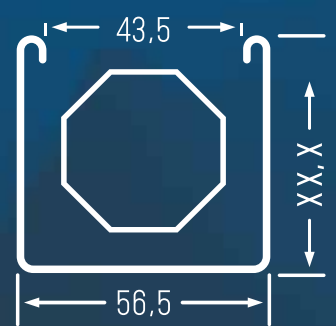
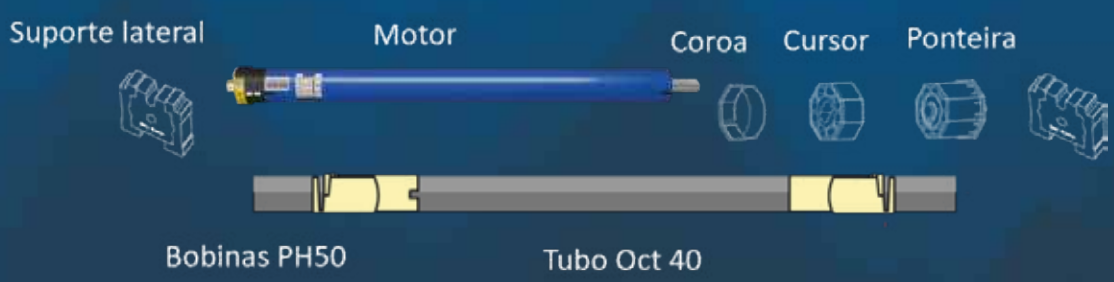

**OCT 40**

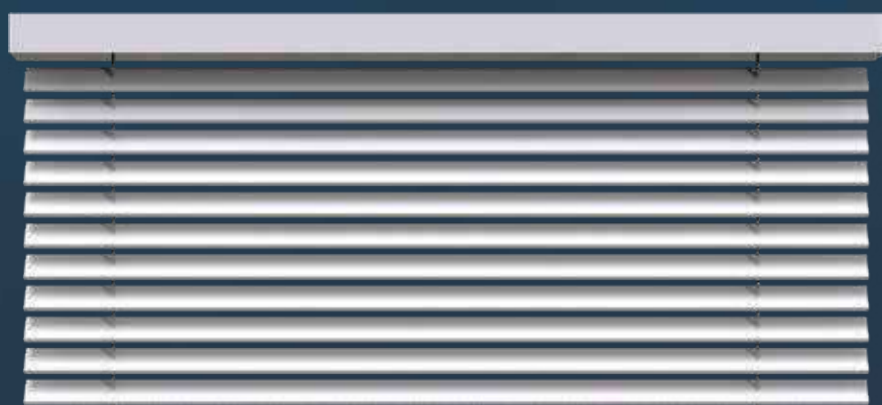

ACESSE PARA MAIS INFORMAÇÕES

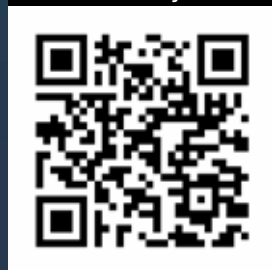

# SOLUÇÃO PARA PERSIANA ROLÔ 38MM/1221

OPÇÃO  
**BATERIA**

**EM30**

Código	Força	Vel.	Alimentação	Acionamento	Regul. fim de curso	Integração Alexa	Tubo aplicados : Capacidade
							38/1221
EM30-1.2/34-24V	1.2N.m	30rpm	Bi-volt	Controle Remoto	Eletrônica por controle	Através Base Vess	6kg
EM30-1/34-B	1.0N.m	30rpm	Bateria Interna	Controle Remoto	Eletrônica por controle	Através Base Vess	5kg

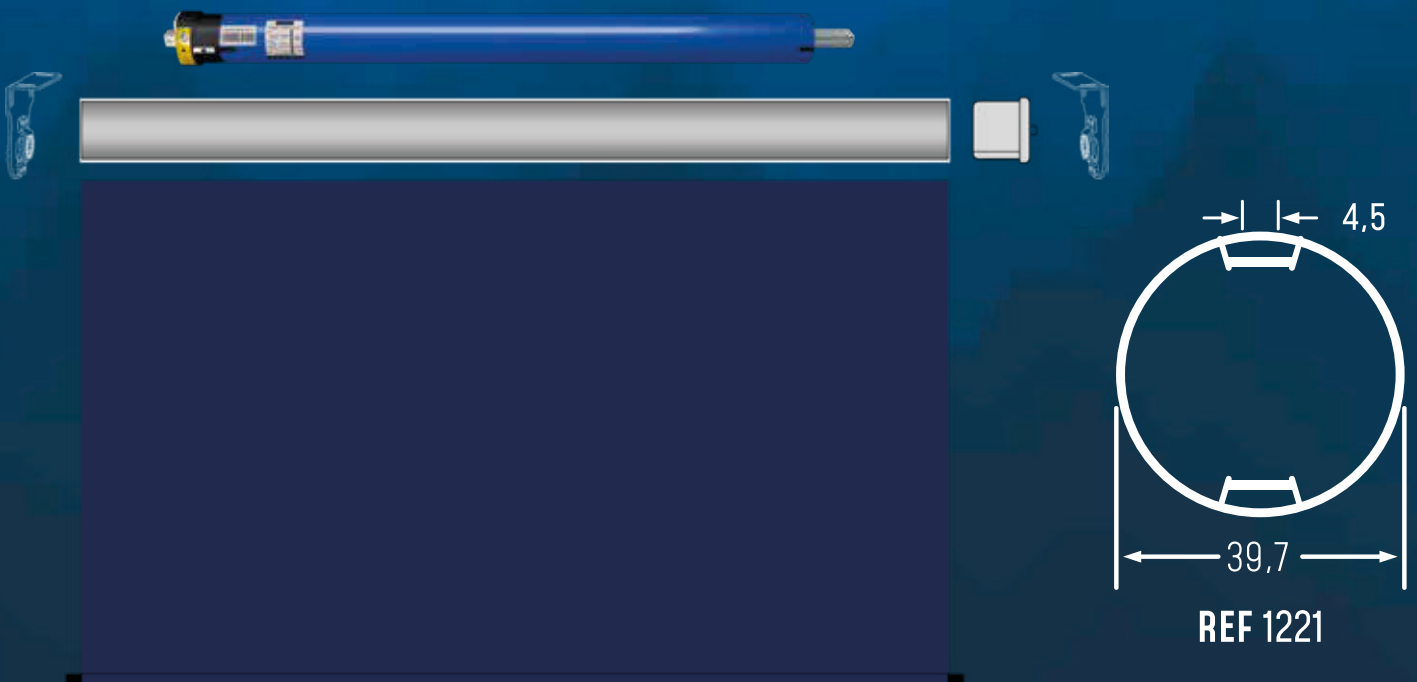



# SOLUÇÃO PARA PERSIANA ROLÔ >6KG

OPÇÃO  
**WI-FI**

**EM40**

**EM50**

Código	Força	Vel.	Acionamento	Regul. fim de curso	Integração Alexa	Tubo : Limite Peso   Limite Altura			
						43/1740	48/2312	53/3268	70/3810
628P	6N.m Plug	28rpm	Botoeira	Mecanicamente por rosca	Sem integração	19kg   5,4m	17kg   5,8m	16kg   6,3m	12kg   7,9m
628R	6N.m Plug		Controle Remoto		Através Base Vess				
628RW	6N.m Plug		Wi-fi e Controle		Integrado (Tuya)				
628E	6N.m		Controle Remoto	Eletrônica por controle	Através Base Vess	19kg   ∞	17kg   ∞	16kg   ∞	12kg   ∞
1014P	10N.m Plug	14rpm	Botoeira	Mecanicamente por rosca	Sem integração	32kg   5,4m	29kg   5,8m	26kg   6,3m	20kg   7,9m
1014R	10N.m Plug		Controle Remoto		Através Base Vess				
1014RW	10N.m Plug		Wi-fi e Controle		Integrado (Tuya)				
2017P	20N.m. Plug	17rpm	Botoeira		Sem integração	52kg   6,5m	40kg   8m		
2017R	20N.m. Plug		Controle Remoto	Através Base Vess					
2017RW	20N.m. Plug		Wi-fi e Controle	Integrado (Tuya)					
Largura máxima indicada por tubo:						2,3m	2,8m	3,2m	5m



REF 1740



REF 2312

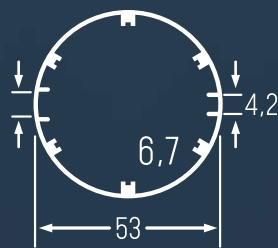

REF 3268



REF 3810

ACESSE PARA MAIS  
INFORMAÇÕES



# SOLUÇÃO PARA TOLDOS

OPÇÃO  
**WI-FI**

OPÇÃO  
**COMANDO  
SOCORRO**

**EM50**

**EM60**

Tubo : Limites de Peso

Código	Força	Vel.	Diâmetro	Acionamento	Regul. fim de curso	Integração Alexa	53/3268	70/3782	80/3781
2017P	20 N.m. Plug	17rpm	45mm	Botoeira	Mecanicamente por rosca	Sem integração	52kg	40kg	35kg
2017R	20 N.m. Plug			Controle Remoto		Através Base Vess			
2017RW	20 N.m. Plug			Wi-fi e Controle Remoto		Integrado (Tuya)			
5012P	50 N.m Plug	12rpm		Botoeira		Sem integração	130kg	100kg	87kg
5012R	50 N.m Plug			Controle Remoto		Através Base Vess			
5012RW	50 N.m Plug			Wi-fi e Controle Remoto		Integrado (Tuya)			
5012S	50 N.m Plug			Comando Socorro e Botoeira		Sem integração			
5012SR	50 N.m Plug			Comando Socorro e Controle		Através Base Vess			
5012SRW	50 N.m Plug			Comando Socorro, Wi-fi e Controle		Integrado (Tuya)			
10012B	100 N.m	12rpm	60mm	Botoeira		Sem integração			174kg
10012R	100 N.m			Controle Remoto		Através Base Vess			
10012SB	100 N.m			Comando Socorro e Botoeira		Sem integração			
1001SR	100 N.m			Comando Socorro e Controle	Através Base Vess				

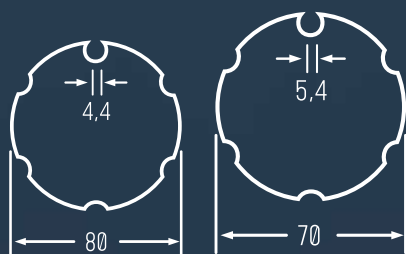

REF 3781

REF 3782

ACESSE PARA MAIS  
INFORMAÇÕES





# SOLUÇÃO PARA TRILHOS MOTORIZADOS



OPÇÃO  
**BATERIA**

OPÇÃO  
**WI-FI**

**MC50**

Código	Força	Vel.	Alimentação	Acionamento	Regulagem fim de curso	Integração Alexa	Perfil aplicados : Capacidade
							Trilho A
MC1.2 FLEX	1.2N.m	80rpm	Bi-volt	Botoneira e Controle remoto	Eletrônica Automaticamente	Através Base Vess	50kg
MC1.2 RW	1.2N.m	80rpm	Bi-volt	Wi-fi e Controle Remoto	Eletrônica Automaticamente	Integrado (Tuya)	50kg
MC1.2 BT	1.2N.m	80rpm	Bateria	Controle Remoto	Eletrônica Automaticamente	Através Base Vess	50kg



OPÇÃO COM  
**SISTEMA WAVE**

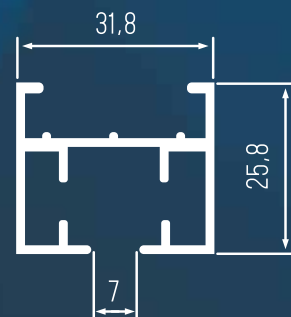

ACESSE PARA MAIS  
INFORMAÇÕES



# SOLUÇÃO PARA TRILHOS MOTORIZADOS



**EM70**

Código	Força	Vel.	Alimentação	Acionamento	Regulagem fim de curso	Integração Alexa	Perfil aplicados : Capacidade
							Trilho S
EM70-2/80R	2N.m.	80rpm	Bi-volt	Botoeira	Eletrônica Automaticamente	Através Base Vess	100kg
EM70-2/80B	2N.m.	80rpm	Bi-volt	Controle Remoto	Eletrônica Automaticamente	Através Base Vess	100kg



OPÇÃO COM  
**SISTEMA WAVE**

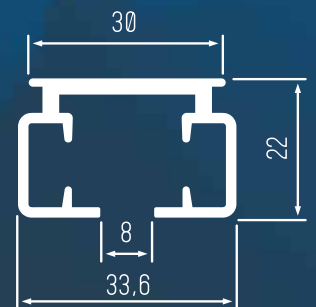

ACESSE PARA MAIS  
INFORMAÇÕES





# ACIONAMENTOS



ACESSE PARA MAIS  
INFORMAÇÕES





**SENSOR**

VENTO, SOL E CHUVA



BASE  
**VESS**

# EMTECO

ESCOLHA O ESPECIALISTA.ESCOLHA EMTECO

ACESSE PARA MAIS  
INFORMAÇÕES



Endereço: Rua Ibitinga, 90 - Mooca - São Paulo/SP 03186-020



@emtecomotores



/emtecomotores

(11) 2365-3559